

CABINE DE DÉSINFECTION

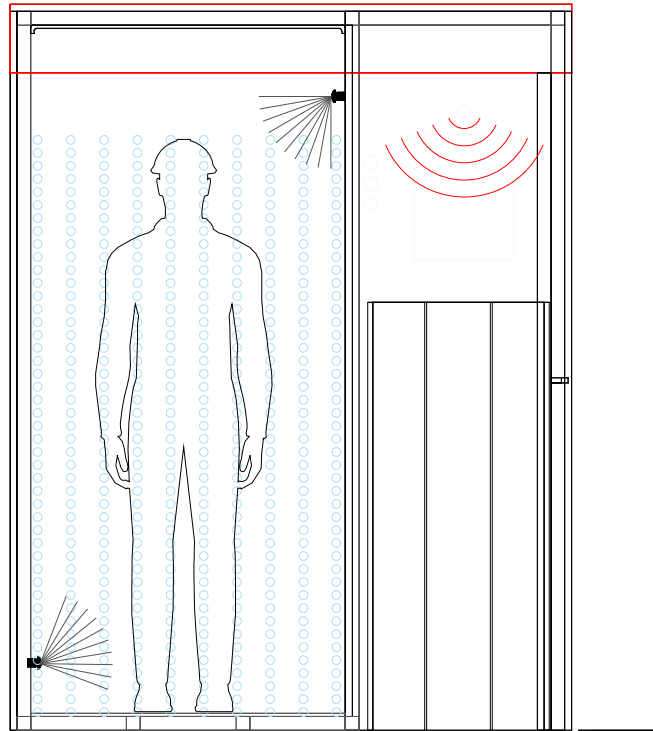
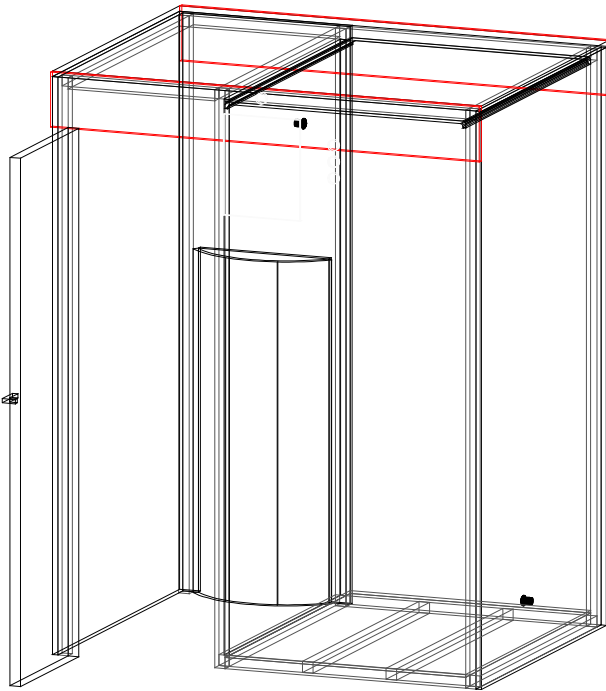

QU'EST-CE QUE C'EST UN TUNNEL DE DESINFECTION ?

La cabine de désinfection est un système de protection sûr, qui peut être installé dans tous les lieux publics, bureaux, supermarchés, entrée d'usine, aéroports, hôpitaux, cafés et restaurants, stations etc... pour la stérilisation des individus ainsi des matériaux

COMMENT ÇA FONCTIONNE ?

Le tunnel de désinfection est équipé de buses de brumisation réparties sur deux panneaux connectées à un tuyau à haute pression qui fournit le produit désinfectant pulvérisé sous la forme de microparticules, qui s'évaporent rapidement sans mouiller ou abîmer les habits, tout en désinfectant. L'accès au tunnel se déclenche par un détecteur de mouvement et un thermomètre infrarouge à distance doté des voyants de signalisation.

LES MESURES STANDARDS

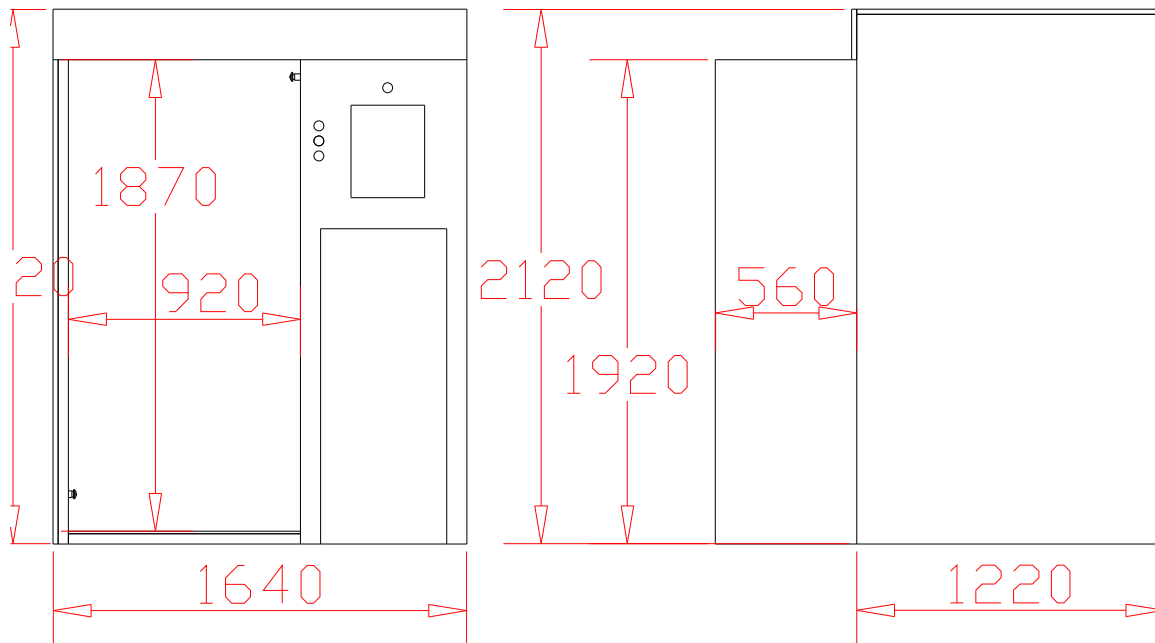
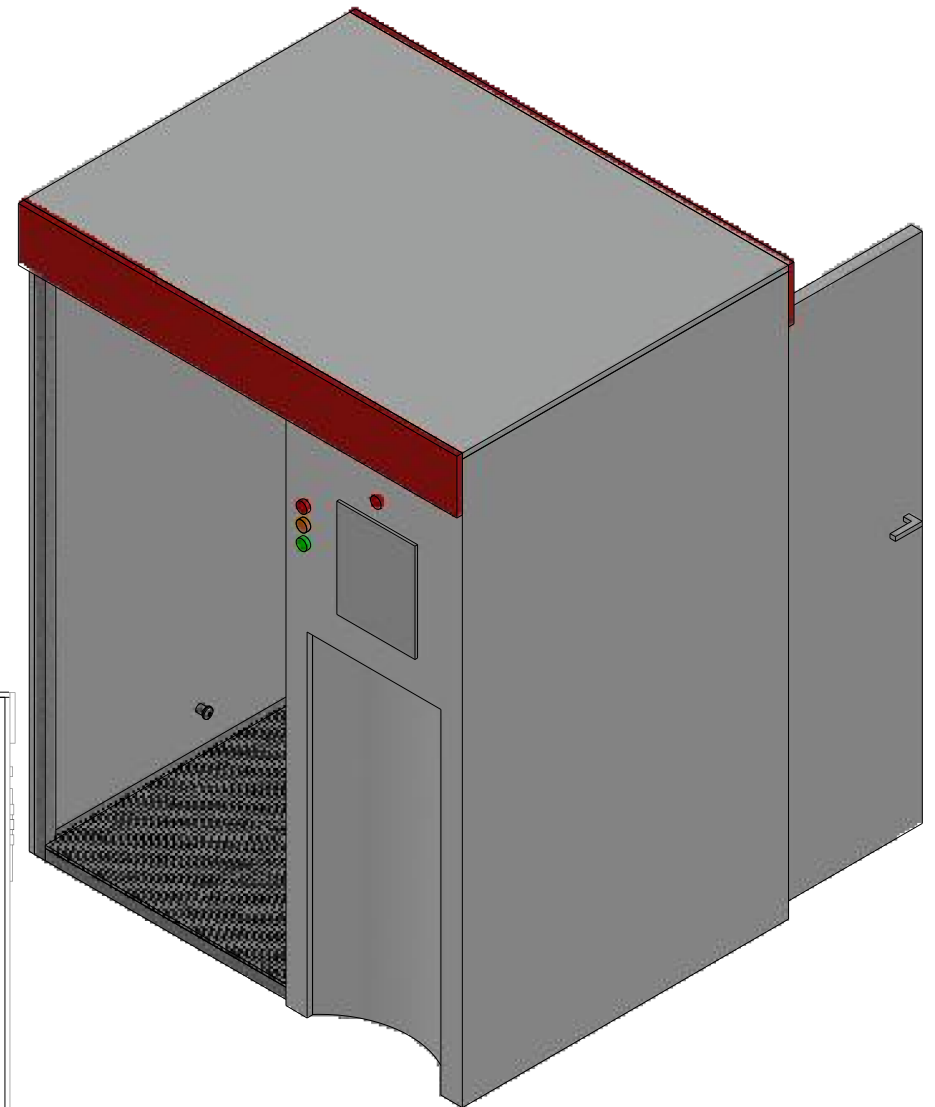
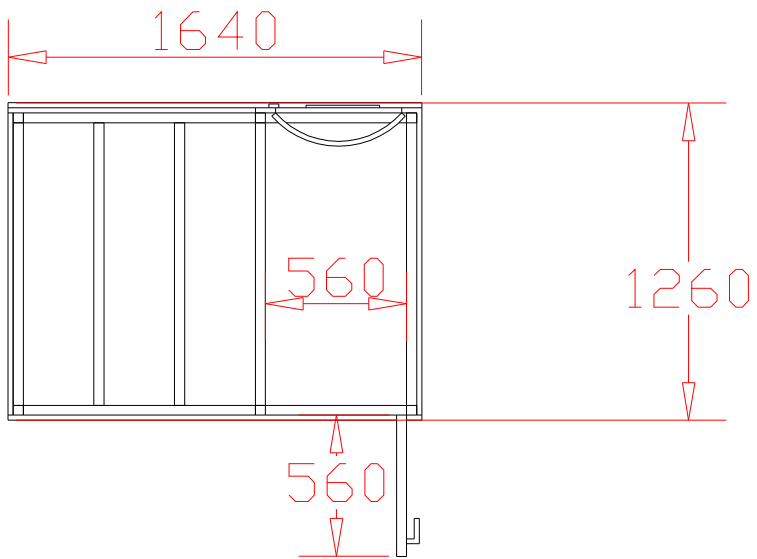

DÉTAILS TECHNIQUES

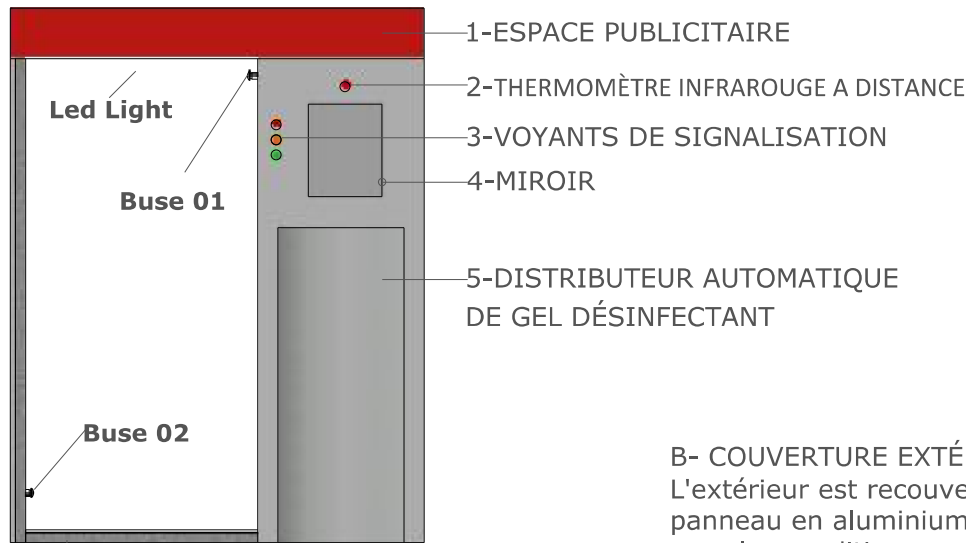

A- STRUCTURE PRINCIPALE
La structure principale est en acier galvanisé à chaud.

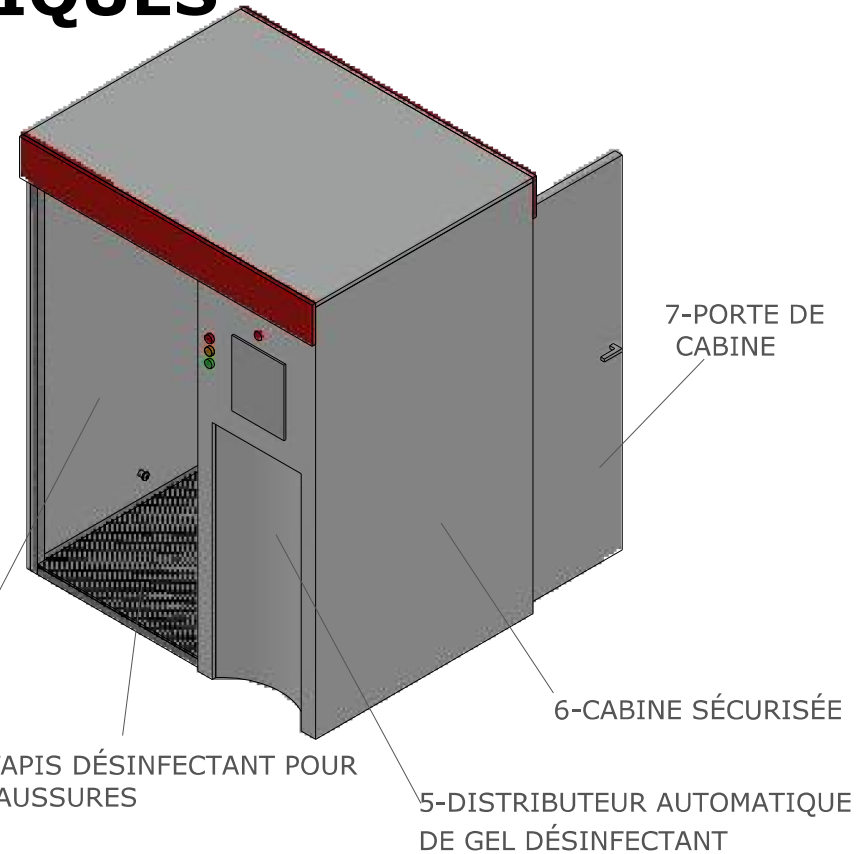

B- COUVERTURE EXTÉRIEURE
L'extérieur est recouvert d'un panneau en aluminium robuste pour les conditions météorologiques extérieures.

2-THERMOMÈTRE INFRAROUGE A DISTANCE

Avant d'entrer dans le tunnel, la température de votre corps est vérifiée avec un détecteur laser. En cas de température corporelle élevée, l'alarme est activée et le voyant rouge est allumé.

3-VOYANTS DE SIGNALISATION

Les voyants de signalisation avertissent la personne de l'état du tunnel :
Voyant vert : tunnel prêt pour le passage
Voyant orangé : tunnel est actif et encours de désinfection (l'entrée n'est pas autorisée)
Voyant rouge : température élevée (l'entrée n'est pas autorisée)

5-DISTRIBUTEUR AUTOMATIQUE DE GEL DÉINFECTANT

La désinfection des mains est obtenue grâce à un distributeur infrarouge de gel désinfectant intégré dans la cabine. Il suffit juste de mettre les mains sous le capteur à fin de recevoir le liquide.

6-CABINE SÉCURISÉE

Toutes les pièces électroniques, les machines et le stock sanitaire nécessaires à l'activation du système sont conservés dans la cabine fermée, offrant un moyen de stockage sûr ainsi qu'une atmosphère visuelle propre.





VOUS VOULEZ PLUS DE DÉTAILS CONCERNANT LA CABINE DE
DÉSINFECTION TEMPO ?

CONTACTEZ NOUS
POUR VOUS ASSURER LE SERVICE LE PLUS RAPIDE

Tempo S.A.R.L.

www.tempo.com.tn

LOT n°125 Rue des Entrepreneurs - Zone Industrielle de l'Aéroport
CHARGUIA 2 - ARIANA - TUNISIA

Tel: +216 71 940 821

Fax: +216 71 940 673

Gsm: +216 27 306 022

email: info@tempo.com.tn

